

PRKL 55

Barrera fotoeléctrica de reflexión láser con filtro de polarización

es 04-2010/01 50106860-01



Dibujo acotado

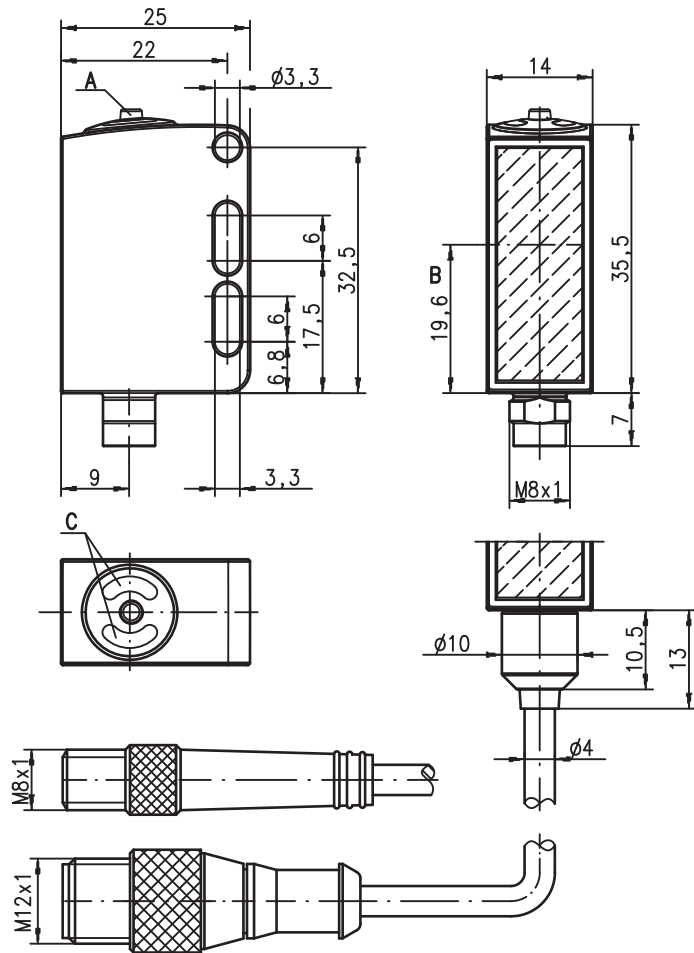

- A Tecla Teach
- B Eje óptico
- C Diodos indicadores

2 kHz
 0 ... 3m

10 - 30 V DC

 stainless steel 316 L

- Barrera fotoeléctrica de reflexión láser polarizada, óptica de autocolimación
- Carcasa de acero inoxidable 316L con diseño WASH-DOWN
- La construcción cerrada de la óptica impide las transmisiones bacteriales
- Probado según ECOLAB y CleanProof+
- Identificación de aparatos sin papel
- Pantalla frontal plástica resistente a los rasguños y hermética a la difusión
- Protección de láser clase 1
- Ajuste fácil mediante tecla Teach bloqueable o entrada Teach

Conexión eléctrica

Conexión por enchufe, de 4 polos (con/sin cable)

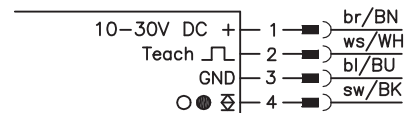

Conexión por enchufe, tripolar

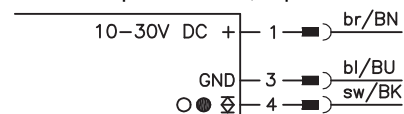

Accesorios:

(disponible por separado)

- Cables con conector M8 o M12 (K-D ...)
- Cable para «Food and Beverage»
- Reflectores para la industria alimentaria
- Reflectores para la industria farmacéutica
- Láminas reflectoras
- Piezas de fijación

Derechos a modificación reservados • DS_PRKL55_es.fm

Datos técnicos

Datos ópticos

Límite típ. de alcance (MTKS 50 x 50) ¹⁾	0 ... 3m
Alcance de operación ²⁾	vea tablas
Característica del haz de luz	colimada, ≤ 3mrad
Diámetro del punto luminoso	en la salida del haz aprox. 2mm
Fuente de luz ³⁾	láser (pulsado)
Longitud de onda	655nm (luz roja visible, polarizada)
Potencia de salida	0,29mW
Duración de impulso	≤ 5,5µs

Respuesta temporal

Frecuencia de conmutación	2000Hz
Tiempo de respuesta	0,25ms
Tiempo de inicialización	≤ 300ms

Datos eléctricos

Tensión de servicio U _B ⁴⁾	10 ... 30VCC (incl. ondulación residual)
Ondulación residual	≤ 15% de U _B
Corriente en vacío	≤ 15mA
Salida de conmutación	.../6.22 1 salida de conmutación Push-Pull (contrafase)
	pin 4: PNP conmutación en claridad, NPN conmut. en oscuridad
	pin 2: entrada Teach
	conmutable claro/oscuro
	≥ (U _B -2V)/≤ 2V
	máx. 100mA
	ajuste mediante Teach-In

Función

Tensión de señal high/low	
Corriente de salida	
Alcance	

Indicadores

LED verde	disponible
LED amarillo	haz de luz libre
LED amarillo intermitente	haz de luz libre, sin reserva de función ⁵⁾

Datos mecánicos

Carcasa	acero inoxidable AISI 316L, DIN X2CrNiMo17132, W.Nr1.4404
Concepto de carcasa	diseño WASH-DOWN
Rugosidad de carcasa ⁶⁾	Ra ≤ 2,5
Conector redondo	acero inoxidable AISI 316L, DIN X2CrNiMo17132, W.Nr1.4404
Cubierta de óptica	revestimiento plástico (PMMA), resistente a los rasguños y hermético a la difusión
	plástico (TPV-PE), hermético a la difusión
Manejo	con conector M8: 40g
Peso	con cable 200mm y conector M12: 60g
	conector M8, de 4 polos
	cable 0,2m con conector M12, de 4 polos

Datos ambientales

Temp. ambiental (operación/almacén)	-10°C ... +55°C ⁷⁾ /-30°C ... +70°C
Circuito de protección ⁸⁾	2, 3
Clase de protección VDE ⁹⁾	III
Tipo de protección	IP 67, IP 69K ¹⁰⁾
Test medioambiental según	ECOLAB, CleanProof+
Láser clase	1 (según EN 60825-1)
Sistema de normas vigentes	IEC 60947-5-2
Homologaciones	CDRH 21 CFR 1040, UL 508 ⁴⁾
Tolerancia química	probado según ECOLAB y CleanProof+ (ver Notas)

Funciones adicionales

Entrada Teach-In/entrada de activación	
Emisor activo/inactivo	≥ 8V/≤ 2V
Retraso de activación/bloqueo	≤ 1ms
Resistencia de entrada	30kΩ

- 1) Límite típ. de alcance: alcance máx. posible sin reserva de funcionamiento
- 2) Alcance de operación: alcance recomendado con reserva de funcionamiento
- 3) Vida media de servicio 50.000h con temperatura ambiental 25°C
- 4) En aplicaciones UL: sólo para el empleo en circuitos de corriente «Class 2» según NEC
- 5) Indicación «sin reserva de función» mediante LED amarillo intermitente disponible solamente en ajuste Teach estándar
- 6) Valor característico de la carcasa de acero inoxidable
- 7) Sin montaje máx. +50°C, con montaje atornillado a pieza metálica hasta +55°C permitidos
- 8) 2=protección contra polarización inversa, 3=protección contra cortocircuito para todas las salidas de transistor
- 9) Tensión de medición 50V
- 10) Solamente en combinación con un conector M12

Uso conforme

Las barreras fotoeléctricas son sensores opto electrónicos para la detección sin contacto de objetos.

Este producto debe ser puesto en funcionamiento únicamente por personal especializado, debiendo utilizarlo conforme al uso prescrito para él. Este sensor no es un sensor de seguridad y no sirve para la protección de personas.

Tablas

Reflectores para alimentos		Alcance de operación
1	MTKS 50x50	0 ... 2,0m
2	MTKS 15x30	0 ... 1,6m
3	MTKS 20x40.1	0 ... 1,0m
4	Lámina 6 50x50	0 ... 1,0m

1	0	2,0	3,0
2	0	1,6	2,2
3	0	1,0	1,5
4	0	1,0	1,2

Reflectores farmac.		Alcance de operación
1	MTK(S) 14x23.P	0 ... 0,2m
1	0	0,2 0,25

- Alcance de operación [m]
- Límite típ. de alcance [m]

MTKS ... = Micro-Triple, atornillable

Diagramas

Notas

Encontrará los productos químicos probados al principio de la descripción del producto.

Leuze electronic
 PO Box 1111 D-73277 Owen/Teck
 Type: PRKL ...



Ord.no.: 50 ...
 Ser.no.: 0602-1812197402 Qty:1 Stück
 Laser Class 1

Complies with 21 CFR 1040.10 except for deviations pursuant to laser notice 50

PRKL 55 Barrera fotoeléctrica de reflexión láser con filtro de polarización

Indicaciones de pedido

Tabla de selección		Denominación de pedido →		
Equipamiento ↓		PRKL 55/6.22-S8 Núm. art. 50105796	PRKL 55/6.22, 200-S12 Núm. art. 50105797	PRKL 55/6.22-S8.3 Núm. art. 50107602
Salida de conmutación	1 salida Push-Pull (contrafase)	●	●	●
Función de conmutación	conmutación en claridad/oscuridad parametrizable	●	●	●
Conexión	conector M8, metal, de 4 polos	●		
	conector M8, metal, de 3 polos			●
	cable 200mm con conector M12, de 4 polos		●	
Ajuste	Teach-In mediante tecla (bloqueable) y entrada Teach ¹⁾	●	●	●
Indicadores	LED verde: disponible	●	●	●
	LED amarillo: salida de conmutación	●	●	●

1) Entrada Teach no existe con conector tripolar

Notas generales

- Las barreras fotoeléctricas de reflexión de láser PRKL 55/... poseen dentro del rango típico de operación de 0 ... 1 m (no confundir con el alcance de operación - este es de 0 ... 3m en combinación con un reflector MTKS 50x50) un recorrido de luz optimizado. Gracias a ello se pueden reconocer de manera segura en el campo completo piezas pequeñas o se puede posicionar objetos con gran exactitud.
- El sensor esta organizado según el principio de autocolimación, es decir la luz de emisión y la de recepción se mueven en el mismo eje de luz. De esta forma es posible situar la barrera fotoeléctrica directamente detrás de perforaciones pequeñas o diafragmas. Para una función segura el diámetro de diafragma mas pequeño permisible es de 3mm.

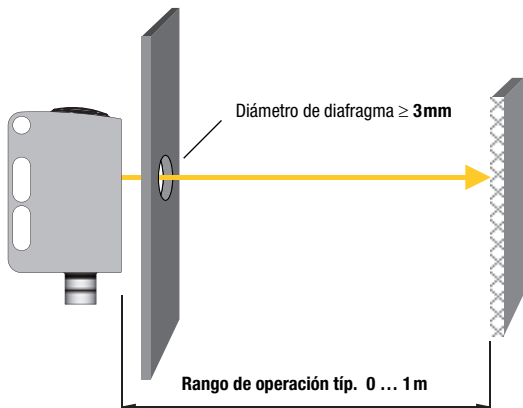

- La resolución a alcanzar depende decisivamente de los ajustes del equipo. Dependiendo del modo de Teach son posibles los siguientes valores:

Ajuste para	Detección de objetos a partir del tamaño ¹⁾	El sensor conmuta con una obstrucción del haz de luz de
Alcance máx. (ajuste de fábrica)	1,5mm	50%
Sensibilidad normal de sensor (Teach estándar)	1 mm	25%
Sensibilidad máxima de sensor (Teach dinámico)	0,1 ... 0,2mm	5%

1) Todas las indicaciones son valores típicos y pueden variar ligeramente dependiendo del equipo.

- Por motivos de seguridad el emisor de láser esta equipado con una supervisión. Esta desconecta el sensor automáticamente en caso de fallo de una pieza. En caso de error el LED amarillo parpadea rápidamente y el LED verde esta apagado. El estado es irreversible, el sensor deberá ser reemplazado.

Ajuste de sensor (Teach) mediante la tecla Teach



- **Antes del Teach:**
¡despejar el recorrido del haz de luz hacia el reflector!

El ajuste del equipo se almacenará de forma insensible a averías. Gracias a ello no será necesaria una nueva parametrización después de una falla/desconexión de la tensión.

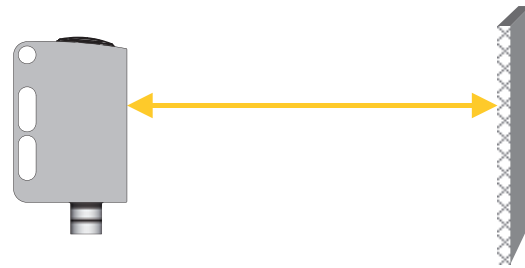

Teach estándar para sensibilidad normal de sensor

- Presionar la tecla de Teach hasta que ambos LEDs parpadeen **simultáneamente**.
- Soltar tecla Teach.
- Listo.



Según el Teach estándar el sensor conmuta con objetos con un tamaño mínimo de 1 mm (vea tabla bajo «Notas Generales»).

En caso de que los dos LEDs parpadeen rápidamente después del proceso de Teach, existe un error de Teach. Sírvase revisar la alineación del haz de luz hacia el reflector y ejecutar nuevamente el proceso de Teach.

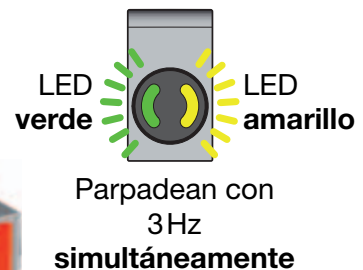
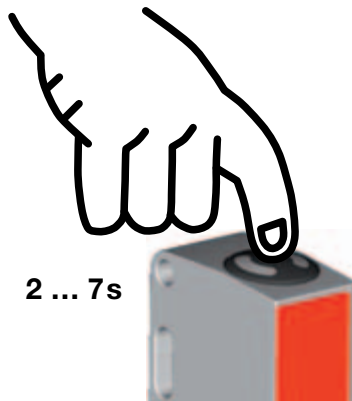

Teach para máxima sensibilidad de sensor (Teach dinámico)

- Presionar tecla Teach hasta que ambos LEDs parpadeen **alternadamente**. El sensor se mantiene en el modo de Teach aun después de soltar la tecla Teach.
- Mover algunos objetos por el recorrido de luz u oscilar con un solo objeto lentamente por el recorrido de luz .
- Para terminar el proceso de Teach presionar un instante la tecla Teach.
- Listo.



Según el Teach para máxima sensibilidad el sensor conmuta con objetos con un tamaño mínimo de 0,1 ... 0,2 mm (vea tabla bajo «Notas Generales»).

En caso de que los dos LEDs parpadeen rápidamente después del proceso de Teach, existe un error de Teach. Sírvase revisar la alineación del haz de luz hacia el reflector y ejecutar nuevamente el proceso de Teach.

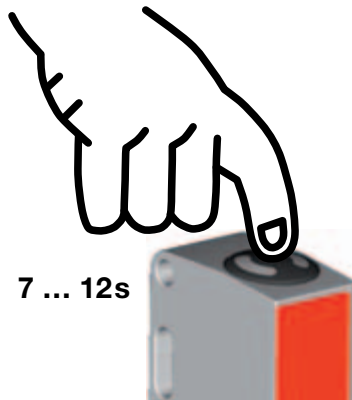

PRKL 55

Barrera fotoeléctrica de reflexión láser con filtro de polarización

Teach en alcance máximo (ajuste de fábrica en la entrega)

- Antes del Teach: **¡tapar** el recorrido del haz de luz hacia el reflector!
- Desarrollo como en Teach estándar.

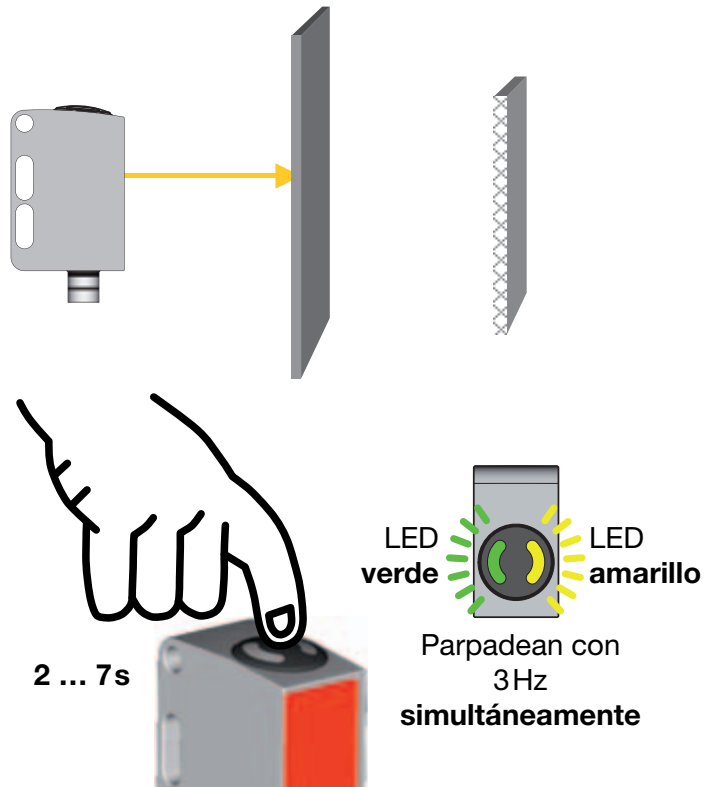

Ajustar propiedades de conmutación de la salida de conmutación – ajuste claro/oscuro

- Presionar la tecla Teach hasta que el LED verde parpadee. El LED amarillo indica el ajuste actual de la salida de conmutación:
ENCENDIDO= conmutación en claridad
APAGADO= conmutación en oscuridad
- Mantener presionada la tecla Teach para cambiar las propiedades de conmutación.
- Soltar tecla Teach.
- Listo.

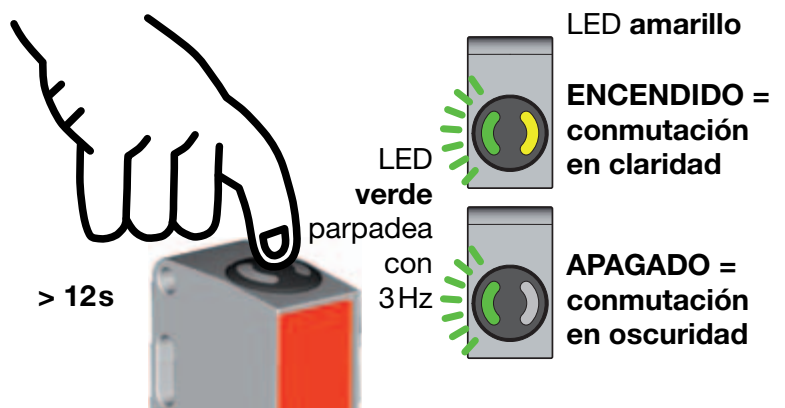

Bloqueo de la tecla Teach mediante la entrada Teach



Una **señal high estática** (≥ 4 ms) en la entrada Teach bloquea en caso necesario la tecla Teach en el equipo, de tal forma que no se puedan efectuar una operación manual (por ejemplo protección contra operación o manipulación errónea).

En caso de que la entrada Teach esté sin conmutar o si tiene una señal low estática, la tecla estará desbloqueada y podrá ser manipulada.

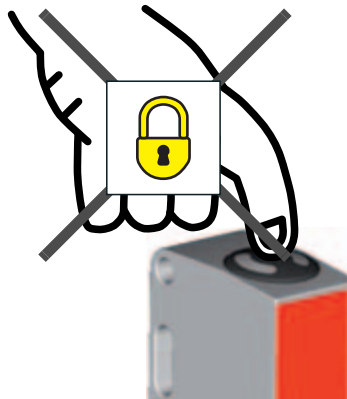

Ajuste de sensor (Teach) mediante la entrada Teach



¡La siguiente descripción vale para lógica de conmutación PNP!

$$U_{\text{Teach low}} \leq 2V$$

$$U_{\text{Teach high}} \geq (U_B - 2V)$$

Antes del Teach: ¡despejar el recorrido del haz de luz hacia el reflector!

El ajuste del equipo se almacenará de forma insensible a averías. Gracias a ello no será necesaria una nueva parametrización después de una falla/desconexión de la tensión.

Teach estándar para sensibilidad normal de sensor

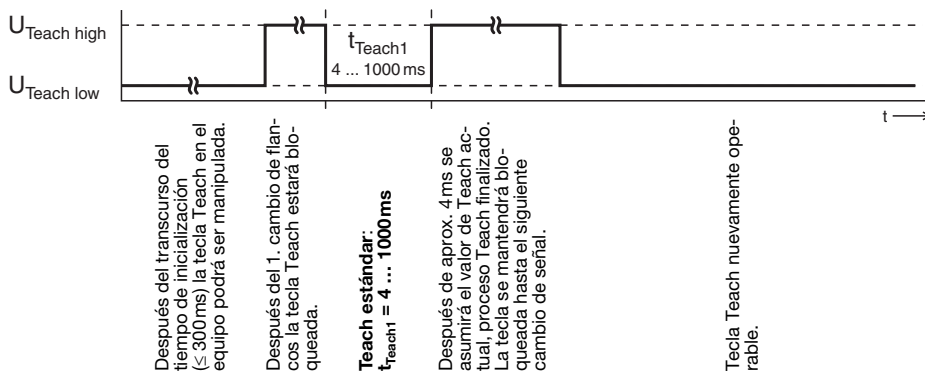

Quick Teach estándar

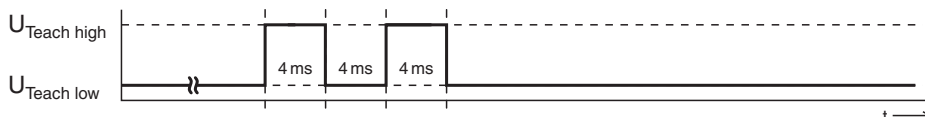

Duración de Teach mas corta en Teach estándar: aprox. 12ms



Según el Teach estándar el sensor conmuta con objetos con un tamaño mínimo de 1 mm (vea tabla bajo «Notas Generales»).

PRKL 55 Barrera fotoeléctrica de reflexión láser con filtro de polarización

Teach para máxima sensibilidad de sensor (Teach dinámico)

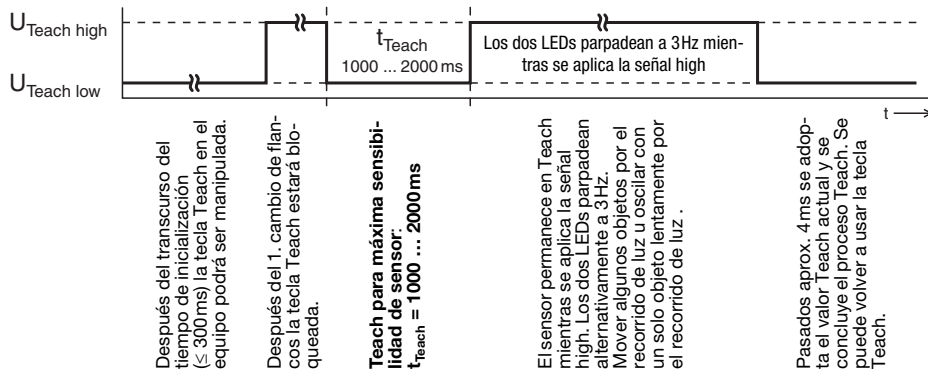

Si se produce un error Teach (p.ej. no hay objeto Teach, o el objeto desplazado por el recorrido luminoso es muy pequeño, o transparente) los dos LEDs parpadean rápida y simultáneamente. Comprobar el sistema, repetir el proceso Teach; dado el caso, usar un objeto mayor o menos transparente para el Teach.



Según el Teach para máxima sensibilidad el sensor conmuta con objetos con un tamaño mínimo de 0,1 mm ... 0,2mm (vea tabla bajo «Notas Generales»).

Ajustar propiedades de conmutación de la salida de conmutación – ajuste claro/oscuro

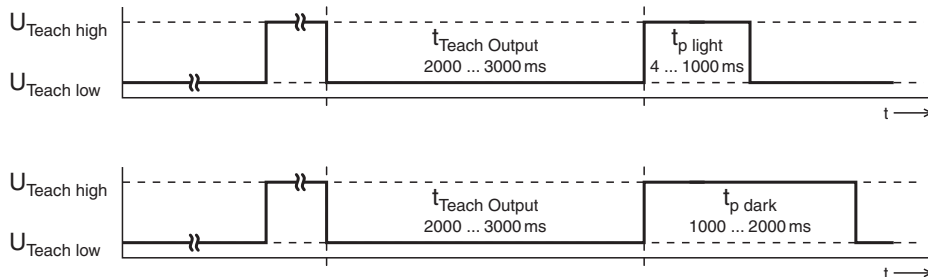

Después del transcurso del tiempo de inicialización (≤ 300ms) la tecla Teach en el equipo podrá ser manipulada.

Después del 1. cambio de flancos la tecla Teach estará bloqueada.

Ajustar propiedades de conmutación de la salida de conmutación:
 $t_{Teach Output} = 2000 \dots 3000 ms$

Salida de conmutación: conmutación en claridad:
 $t_{p light} = 4 \dots 1000 ms$

Salida de conmutación: conmutación en oscuridad:
 $t_{p dark} = 1000 \dots 2000 ms$

La tecla se mantendrá bloqueada hasta el siguiente cambio de señal.

