

GSU 06

Horquilla de etiquetas de ultrasonido

es 07-2011/01 50040961

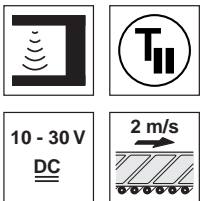

2,5mm

- Sensor en horquilla para la detección segura de:
 - Etiquetas de láminas sobre portador de lámina
 - Etiquetas de láminas sobre portador de papel
 - Etiquetas de papel sobre portador de papel
 - Etiquetas de láminas metalizadas
 - Láminas metálicas delgadas
- Variante especial para controlar la rotura de cinta
- Ajuste simple mediante Teach-In por botón o sincronización ¹⁾
- Salidas de transistor PNP y NPN estáticas para adaptación óptima al control
- Robusta carcasa de metal con aristas de entrada achaflanadas
- Conector redondo M8/M12 o versión con cable

Dibujo acotado

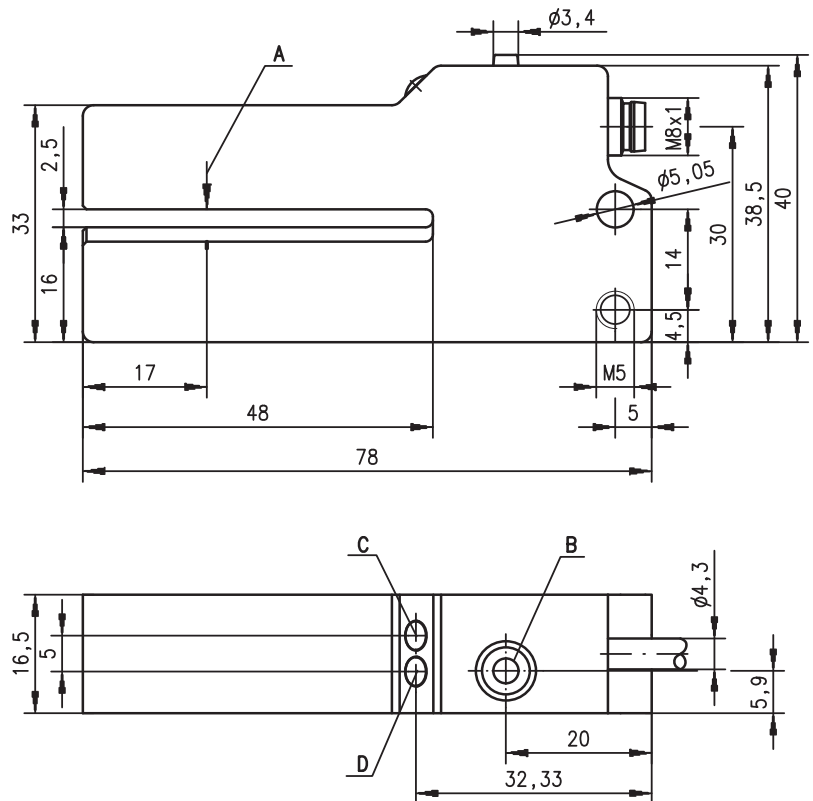

- A** Marcación de sensor
- B** Tecla Teach-In ¹⁾
- C** Diodo indicador Teach In ¹⁾
- D** Diodo indicador salida de conmutación

Conexión eléctrica

GSU 06/24-2-S8

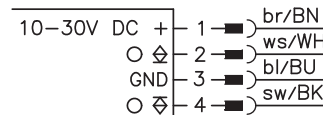

GSU 06/24 D-2-S8
GSU 06/24 D.1-2-S8

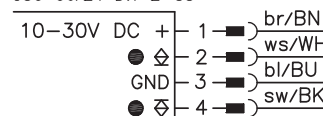

GSU 06/4 D.3-S8

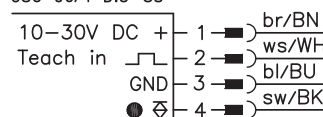

GSU 06/24 D-2, 200-S12

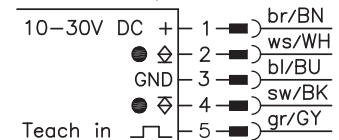

GSU 06/24-2

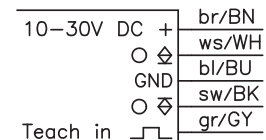

GSU 06/24 D-2

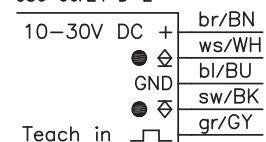

Accesorios:

(disponible por separado)

- Conectores hembra M8/M12 (KD ...)
- Cables confeccionados M8/M12 (K-D ...)

Derechos a modificación reservados • DS_GSU06_24_es.fm

Datos técnicos

Datos físicos

Ancho de boca	2,5mm
Profundidad de boca	48mm
Longitud de etiquetas ¹⁾	≥ 2mm
Espacio libre de etiquetas ¹⁾	≥ 2mm
Velocidad de banda	≤ 2m/s (120 m/min)
Exactitud de reiteración ^{1) 2)}	± 0,3mm
Tiempo de inicialización	≤ 100ms

Datos eléctricos

Tensión de alimentación U_B	10 ... 30VCC (incl. ondulación residual)
Ondulación residual	≤ 15% de U_B
Corriente en vacío	≤ 40mA
Salidas de conmutación	salida de transistor PNP y NPN
Función	conmutación en claridad u oscuridad
Tensión de señal high/low	≥ ($U_B - 2V$) / ≤ 2V
Corriente de salida	2x100mA

Indicadores

LED verde	disponible
LED verde intermitente	Teach-In en proceso
LED amarillo	punto de conmutación en el espacio libre de etiquetas

Datos mecánicos

Carcasa	aluminio, eloxado
Color	rojo/negro
Peso	150g (conector/cable 60g)
Tipo de conexión	conector redondo M8, de 4 polos, o Cable 2000mm, de 5 polos, o Cable 200mm con conector M12, de 5 polos

Datos ambientales

Temp. ambiental (operación/almacén)	+5°C ... +50°C / -40°C ... +70°C
Circuito de protección ³⁾	1, 2
Clase de protección VDE	III
Índice de protección	IP 62
Sistema de normas vigentes	IEC 60947-5-2

Funciones adicionales (versión cable)

Entrada Teach-In	
Activo/inactivo	≥ 8V / ≤ 2V
Retraso de activación/bloqueo	≤ 0,2ms
Resistencia de entrada	10kΩ

1) No procede con GSU 06/24D.1-2-S8

2) Dependiendo del material

3) 1=protección contra polarización inversa, 2=protección contra cortocircuito para todas las salidas

Indicaciones de pedido

	Denominación	Núm. de artículo
Conmutación en claridad (señal en el espacio libre de etiquetas)		
Con conector redondo M8, Teach-In por pulsación de botón	GSU 06/24-2-S8	50039638
Con cable de 2m, Teach-In por pulsación de botón o calibrado remoto	GSU 06/24-2	50040191
Conmutación en oscuridad (señal en la etiqueta)		
Con conector redondo M8, Teach-In por pulsación de botón	GSU 06/24D-2-S8	50040190
Con conector redondo M8, Teach-In por pulsación de botón o calibrado remoto ¹⁾	GSU 06/4D.3-S8	50102921
Con cable de 2m, Teach-In por pulsación de botón o calibrado remoto	GSU 06/24D-2	50040192
Con 0,2 m de cable con conector M12, Teach-In por pulsación de botón o calibrado remoto	GSU 06/24D-2, 200-S12	50108819
Con conector redondo M8, especial para controlar la rotura de cinta, sin ajuste	GSU 06/24D.1-2-S8	50105735

1) Usando conector acodado: salida de cable hacia arriba

Ajuste ¹⁾

Teach-In manual

- Colocar banda de etiquetas.
- La tecla en el equipo se presiona para dar comienzo al Teach - LED verde parpadea.
- La banda de etiquetas es transportada de tal forma que 5 ... 10 espacios libres de etiquetas pasan la zona de medición.
- Finalmente se presiona la tecla nuevamente, el LED verde se enciende en forma continua, el proceso de Teach concluye.

Teach-In a distancia

- Colocar banda de etiquetas.
- Colocar tensión en la entrada de control «Teach-In». Se inicia el Teach-In.
- Transportar 5 ... 10 espacios libres de etiquetas por el sensor.
- Retirar tensión.
Teach-In concluido

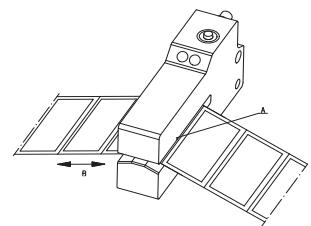

- A Marca de la mitad del sensor
- B Paso de etiquetas

Notas

- **Uso conforme:**
Este producto debe ser puesto en funcionamiento únicamente por personal especializado, debiendo utilizarlo conforme al uso prescrito para él. Este sensor no es un sensor de seguridad y no sirve para la protección de personas.
- El medio de la banda de etiquetas debe encontrarse sobre la marca del sensor. Ver también marcas en el sensor (A).
- Para obtener una alta exactitud de conmutación, la banda de etiquetas debe encontrarse ligeramente bajo tensión (B).
- El grado de exactitud y la detección de los vacíos dependen del material de etiquetas utilizado!
- Con la variante especial GSU 06/24D.1-2-S8 para controlar la rotura de cinta no se requieren ajustes.